

LAVAMAT 41380 UPDATE

Автоматическая стиральная машина

Инструкция по эксплуатации





Уважаемые покупатели!

Просьба внимательно прочитать данную инструкцию по эксплуатации.

Прежде всего необходимо соблюдать указания по технике безопасности, приведенные на первых страницах данной инструкции! Просьба сохранять эту инструкцию по эксплуатации для дальнейшего использования в качестве справочника. При переходе стиральной машины к новому владельцу просим также передать ему эту инструкцию.

 С помощью предупреждающего треугольника и/или сигнальных слов (**Предупреждение! Осторожно! Внимание!**) выделяются те указания, которые имеют важное значение для вашей безопасности или для исправной работы автомата. Просьба обязательно соблюдать их.

 Символ в виде указательного пальца будет вести вас шаг за шагом при работе с прибором.

 После знака “i” вы получите дополнительную информацию по обслуживанию и практическому использованию прибора.

 С помощью знака в виде клеверного листа отмечены подсказки и указания по экономичной и экологичной эксплуатации автомата. При возможном появлении неисправностей в инструкции по эксплуатации имеются указания по их самостоятельному устранению, приведенные в разделе “Что делать, если...”.

Если эти указания не помогут, вы можете обратиться на информационную линию AEG, где вам окажут квалифицированную помощь.

• **AEG DIRECT** Телефон в Москве:
+7 (095) 937-78-37

• Здесь вы сможете получить ответ на любые вопросы, которые касаются оснащения и эксплуатации вашего прибора. Мы принимаем также ваши пожелания, предложения и критику.

Наша цель состоит в том, чтобы и далее совершенствовать нашу продукцию и услуги на благо наших клиентов.

При появлении сложных технических проблем всегда можно обратиться в авторизованные изготовителем центры (адреса и номера телефонов можно найти в отдельном перечне).

Напечатано на экологически чистой бумаге.
Кто думает экологично, тот так и поступает...

ОГЛАВЛЕНИЕ

Инструкция по использованию	6
Указания по технике безопасности.....	6
Утилизация отходов	8
Сведения об охране окружающей среды.....	9
Конструкция прибора	10
Вид спереди	10
Камера для дозирования моющего средства	10
Панель управления.....	11
Переключатель программ	11
Клавиши дополнительных программ	13
Характеристики потребления и время, необходимое для выполнения выбранных программ	17
Что означает “UPDATE”?	17
Перед первой стиркой	18
Подготовка процесса стирки	18
Сортировка и подготовка белья	18
Виды белья и условные обозначения по уходу за ним .	19
Моющие средства и средства ухода за бельем.....	20
Какие выбирать моющие средства и средства ухода за бельем	20
Сколько брать моющих средств и средств ухода за бельем	20
Использование средств для смягчения воды	20

Оглавление

Проведение процесса стирки	21
Краткая инструкция по работе	21
Установка программы стирки	22
Изменение частоты вращения/остановка полоскания (SPULSTOPP)	23
Дополнительное полоскание (SPULEN+).....	24
Предварительная установка времени/Установка времени замачивания белья	25
Открывание и закрывание крышки автомата	26
Закладка белья	26
Добавка моющего средства/средства ухода за бельем	27
Запуск программы стирки	28
Выполнение программы стирки	29
Изменение программы стирки	29
Завершение процесса стирки/извлечение белья.....	30
Таблицы программ	31
Стирка	31
Отдельное полоскание с кондиционером для ткани/накрахмаливание/пропитка	32
Отдельное полоскание	32
Отдельный отжим	32
Чистка и уход	33
Панель управления	33
Контейнеры для дозировки моющего средства	33
Стиральный барабан	34
Фильтрующая решетка/Экстренный слив воды	35
Что делать, если	36
Устранение неисправностей	36
Если результат стирки неудовлетворителен	39

Оглавление

Инструкция по установке	40
Указания по безопасности при установке	40
Установка автомата	41
Снятие упаковки	41
Установка	43
Выравнивание	44
Подключение к электросети	45
Подключение к водопроводу	46
Допустимое давление водопроводной сети	46
Подача воды	46
Слив воды	47
Технические характеристики	48
Габаритные размеры	48
Техническое обслуживание	49

Инструкция по использованию



Указания по технике безопасности

Безопасность электрооборудования фирмы AEG соответствует общепризнанным техническим нормам безопасности. Однако, как изготовители оборудования, мы ознакомим вас с нижеприведенными указаниями по технике безопасности.

Перед первым запуском в эксплуатацию

- Необходимо соблюдать инструкцию по монтажу и подключению, содержащуюся в данном руководстве по эксплуатации.
- При поставке прибора в зимнее время года при минусовых температурах: перед запуском в эксплуатацию нужно выдержать стиральную машину в течение 24 часов при комнатной температуре.

Использование по назначению

- Стиральный автомат предназначен только для стирки обычного домашнего белья в бытовых условиях. Если прибор использован не по назначению или с нарушением приведенных инструкций, то изготовитель не несет ответственности за возможное появление неисправностей.
- Изменение конструкции стирального автомата не допускается по технике безопасности.
- Просьба использовать только те моющие средства, которые предназначены для стирки в стиральных машинах автоматического типа. Соблюдайте инструкции изготовителей моющих средств.
- Белье не должно быть пропитано горючими растворителями. Необходимо следить за этим также при стирке белья, предварительно обработанного специальными веществами, например, пятновыводителями.
- Нельзя использовать автомат для химической чистки.
- Красители и отбеливатели разрешается использовать в стиральном автомате только в том случае, если изготовитель этих веществ дает четкие инструкции по этому поводу. При нарушении этого требования изготовитель стирального автомата не несет ответственности за возможные повреждения.
- Необходимо использовать только водопроводную воду. Дождевую или использованную воду можно применять только в том случае,

Инструкция по использованию

если она отвечает требованиям специализированных стандартов.

- На неисправности, возникшие вследствие заморозков гарантия не распространяется. Если стиральная машина расположена в помещении с отрицательными температурами, то нужно произвести полный слив воды при опасности ее замерзания (См. раздел “Экстренный слив воды”).

Техника безопасности в отношении детей

- Дети часто не осознают опасности, связанной с работой с электроприборами. Поэтому во время эксплуатации необходимо присматривать за детьми и не разрешать им играть со стиральным автоматом.
- Элементы упаковки (например, фольга, полистирол) могут быть опасными для детей. Они могут задохнуться! Убирайте упаковочные детали от детей.
- Перед стиркой убедитесь, что в барабане автомата нет мелких домашних животных.
- При демонтаже стирального автомата: вынуть сетевой штекер из сети, сломать замок крышки, отрезать шнур электропитания и выбросить штекер с остатком провода. Это предотвратит возможность короткого замыкания, и дети при возможной игре с прибором не будут подвергать свою жизнь опасности.

Общие требования безопасности

- Ремонт электроприбора должен проводить только специалист. В результате некомпетентного ремонта пользователь может подвергаться значительному риску. Просьба всегда обращаться в авторизованные изготовителем сервисные центры.
- Нельзя эксплуатировать прибор, если поврежден сетевой шнур или панель управления, крышка или цокольный участок повреждены так, что внутренняя часть автомата открыта для доступа.
- Перед проведением работ по чистке, уходу и обслуживанию необходимо выключить стиральную машину. Для этого обязательно нужно вынуть сетевой штекер из розетки, а при постоянном подключении, вынуть предохранитель или полностью вывернуть резьбовой предохранитель.
- При вытягивании сетевого штекера из розетки нельзя тянуть за провод, необходимо всегда брать за штекер.

Инструкция по использованию

- Ни в коем случае нельзя обливать прибор снаружи струей воды. Есть опасность поражения током.
- При открывании фильтрующей решетки можно обжечься горячим стиральным раствором. Сначала нужно дать остыть стиральному раствору в автомате.
- Нельзя использовать электрические переходники и удлинители. Существует опасность пожара вследствие перегрева.
- Домашние животные, в частности, мелкие грызуны, могут повредить электропроводку или водяные шланги, что может привести к опасным последствиям. Не подпускайте домашних животных к стиральному автомату.

**Утилизация отходов****Сдайте в утиль упаковочный материал!**

Следует утилизировать упаковочный материал вашего стирального автомата в соответствии с действующими правилами. Все упаковочные материалы являются экологически чистыми и могут безопасно перерабатываться в установках для сжигания мусора.

Пластиковые части можно также использовать вторично, они обозначены следующим образом:

- >PE<= полиэтилен
- >PS>=полистирол
- >PP<=полипропилен

Картонные прокладки изготовлены из макулатуры, и их можно снова отправить в макулатуру.

Утилизируйте отслуживший свой срок прибор!

Если однажды вы решите окончательно отказаться от дальнейшей работы с прибором, просьба доставить его в ближайший пункт утилизации отходов.



Сведения об охране окружающей среды

- При средней загрязненности белья вы можете обойтись без предварительной стирки. Так вы сэкономите моющие средства, воду и время (а также поспособствуете защите природы!)
- Особенно экономично автомат работает тогда, когда вы стираете белье в максимально рекомендованном объеме заполнения стиральной машины.
- При небольших количествах белья следует использовать лишь от половины до 2/3 рекомендованного объема моющих средств.
- При правильной предварительной обработке белья можно удалить пятна и ограниченные участки поверхностного загрязнения. В таком случае вы можете стирать при более низкой температуре.
- Слегка и нормально загрязненное белое хлопчатобумажное и льняное белье можно стирать с помощью энергосберегающей программы.
- Часто можно отказаться от использования смягчающего ополаскивателя. Попробуйте! При использовании сушильного автомата ваше белье и без этого ополаскивателя будет мягким и нежным.
- Если вода в вашей местности имеет жесткость от средней до высокой (начиная со степени жесткости II, см. раздел “Моющие средства и средства ухода за бельем”) можно использовать средство для смягчения воды. В этом случае дозировка моющих средств уменьшится как для степени жесткости I (=мягкая вода).

Инструкция по использованию

Конструкция прибора

Вид спереди

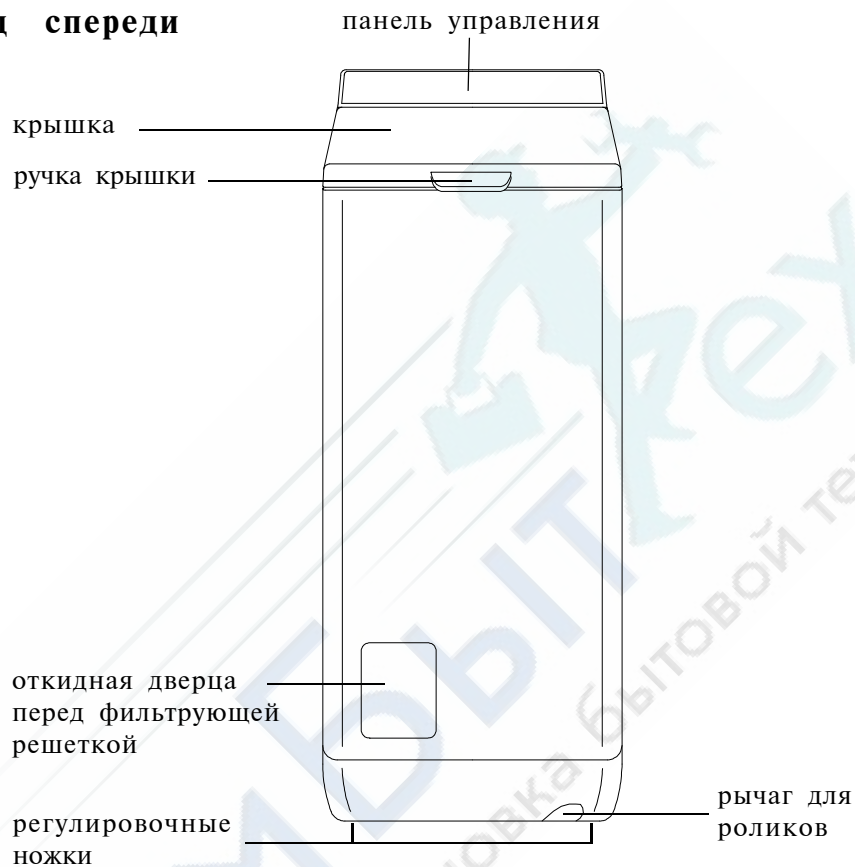

Камера для дозирования моющего средства

Дозировочный контейнер

▣ для средств предварительной стирки/замачивания или для соли для выведения пятен

Дозировочный контейнер

▣ для порошкообразных моющих средств основного цикла стирки или (в некоторых случаях) для средств для смягчения воды

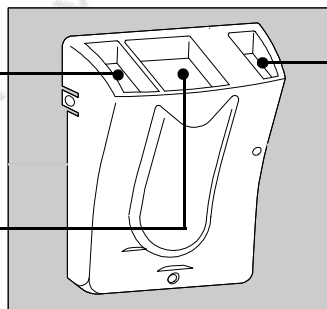

Дозировочный контейнер

⊗ для жидких средств ухода за бельем (кондиционеры для ткани, крахмал)

Инструкция по использованию

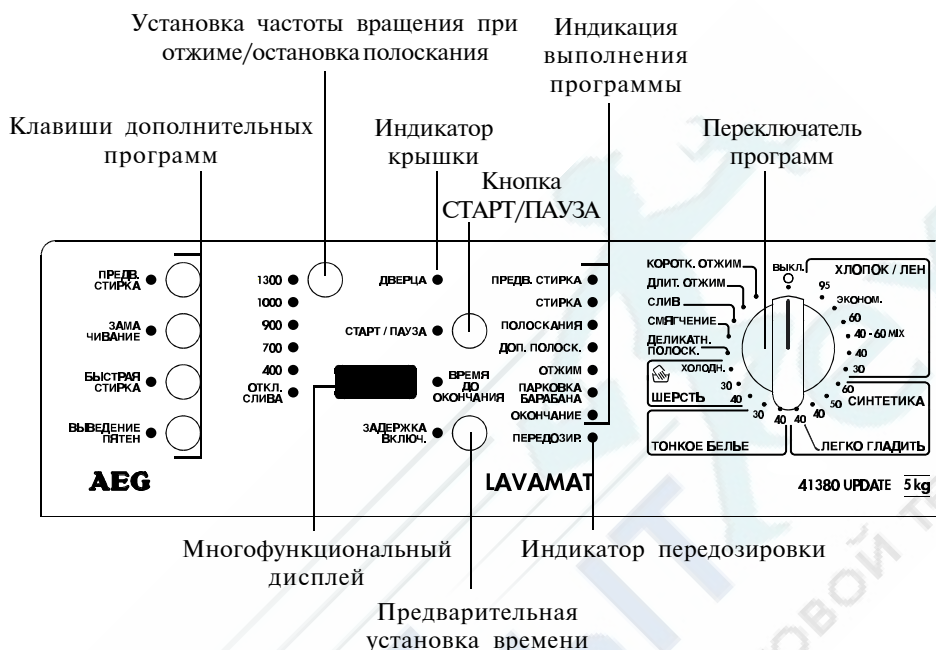
Панель управления**Переключатель программ**

Переключатель программ определяет режим стирки (например, уровень воды, движение барабана, число циклов полоскания) в соответствии с видом обрабатываемого белья, а также температуру моющего раствора. Отдельные позиции имеют следующие значения

**ВЫКЛ.**

Выключение стирального автомата, во всех других положениях он включен.

ХЛОПОК / ЛЕН

Основной цикл стирки белого/цветного белья (хлопок/лен) при температурах от 30°C до 95°C.



ЭКОНОМ.: Программа экономии электроэнергии - стирка при температуре около 67°C для слегка и нормально загрязненного белья из хлопка и льна, продление времени основной стирки (не сочетается с режимом экономии времени БЫСТРАЯ СТИРКА).

Инструкция по использованию

СИНТЕТИКА

Основной цикл стирки для легкостираемого белья (синтетики и смешанных тканей) при температурах от 40°C до 60°C.

ЛЕГКО ГЛАДИТЬ : основной цикл стирки при 40°C для легкостираемого белья. После этой программы белье можно только слегка погладить или не гладить совсем.

ТОНКОЕ БЕЛЬЕ

Основной цикл стирки для тонкого белья при температуре 30°C или 40°C.

ШЕРСТЬ /  (ручная стирка)

Основной цикл стирки для шерсти, подлежащей стирке в стиральных машинах-автоматах, а также шерсти и шелка с пометкой “ручная стирка”.

ДЕЛИКАТН. ПОЛОСК.

Отдельное щадящее полоскание, например, для полоскания стираемого вручную текстиля (2 цикла полоскания, подается жидкое средство для ухода за бельем из дозирочного контейнера, щадящий отжим).

СМЯГЧЕНИЕ

Отдельное накрахмаливание или полоскание с ополаскивателем (выполняется цикл полоскания, подается жидкое средство ухода за бельем из дозирочного контейнера, отжим).

СЛИВ

Слив воды после остановки полоскания (без дополнительного отжима).

 **Остановка полоскания означает:** белье остается в воде после последнего полоскания, ни слива, ни отжима не производится.

ДЛИТ. ОТЖИМ

Слив воды после остановки полоскания и отжима или отдельный отжим выстиранного вручную белого/цветного белья из хлопка и льна.

КОРОТК. ОТЖИМ

Слив воды после остановки полоскания и щадящий отжим или отдельный щадящий отжим чувствительного текстиля (бережностираемое белье, тонкое белье, шерсть).

Инструкция по использованию

Клавиши дополнительных программ

Клавиши дополнительных программ предназначены для того, чтобы привести программу стирки в соответствие со степенью загрязнения белья. Для нормально загрязненного белья дополнительные программы не нужны. В зависимости от программы различные функции могут сочетаться друг с другом. Дополнительные функции выбираются после установки программы и перед нажатием кнопки СТАРТ/ПАУЗА. При нажатии клавиш загораются соответствующие индикаторы. При повторном нажатии индикаторы гаснут.

**ПРЕДВ. СТИРКА**

Теплая предварительная стирка около 15 минут при 30°C перед автоматическим выполнением последующего основного цикла (не устанавливается при выборе программы ШЕРСТЬ и совместно с ЗАМАЧИВАНИЕ и ВЫВЕДЕНИЕ ПЯТЕН); с промежуточным отжимом при выборе программ ХЛОПОК/ЛЕН или СИНТЕТИКА, без промежуточных отжимов при выборе ТОНКОЕ БЕЛЬЕ.

ЗАМАЧИВАНИЕ

Замачивание около 45 минут при 30°C. С помощью клавиши программирования времени ЗАДЕРЖКА ВКЛЮЧ время замачивания можно продлить максимум до 10 часов. После этого автоматически включается программа основной стирки.

Замачивание заканчивается коротким отжимом при установке программ ХЛОПОК/ЛЕН и СИНТЕТИКА и только сливом воды при выборе ТОНКОЕ БЕЛЬЕ. Не устанавливается с программой ШЕРСТЬ и вместе с ПРЕДВ. СТИРКА и ВЫВЕДЕНИЕ ПЯТЕН.

БЫСТРАЯ СТИРКА

Сокращенный цикл основной стирки слабо загрязненного белья (не устанавливается с программами ШЕРСТЬ, ЭКОНОМ. и вместе с ВЫВЕДЕНИЕ ПЯТЕН).

ВЫВЕДЕНИЕ ПЯТЕН

Используется для обработки сильно загрязненного пятнами белья с помощью соли для выведения пятен (увеличивается основной цикл стирки с оптимизированной по времени дозировкой соли для выведения пятен, не устанавливается вместе с программами ШЕРСТЬ, ЗАМАЧИВАНИЕ и ПРЕДВ. СТИРКА и при температурах до 40°C).

Инструкция по использованию

Клавиша СТАРТ / ПАУЗА

Эта клавиша имеет 3 функции:

СТАРТ / ПАУЗА ● ○

А) Старт

Запускает установленную программу стирки.

Если с помощью клавиши ЗАДЕРЖКА ВКЛЮЧ. была установлена задержка времени запуска, то начинается обратный отсчет времени до запуска программы.

Б) Пауза

Для прерывания выполняющейся программы следует нажать клавишу СТАРТ/ПАУЗА: индикация на многофункциональном дисплее начинает мигать. При повторном нажатии этой клавиши выполнение программы продолжается.

В) Слив воды

Для программ, в которых вода остается в барабане после полоскания (остановка полоскания), проводится слив воды и окончательный отжим.

Г) Также эту клавишу необходимо нажать перед изменением дополнительных функций выполняемой программы.

Клавиша ЗАДЕРЖКА ВКЛЮЧ

Эта клавиша обеспечивает запуск программы стирки с задержкой от 1 до максимум 19 часов. Например, вы можете отложить стирку вашего белья на ночное время, чтобы использовать ночные тарифы на электроэнергию.

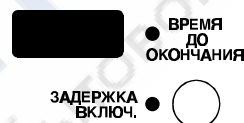

Эта клавиша должна быть нажата до нажатия клавиши СТАРТ / ПАУЗА.

На дисплее в течение 5 секунд высвечивается выбранное время, затем снова выдается продолжительность выбранной программы. После нажатия клавиши СТАРТ / ПАУЗА автомат начинает почасовой обратный отсчет оставшегося времени. Для изменения или отмены предварительно выбранной задержки запуска следует сначала нажать клавишу СТАРТ / ПАУЗА, затем - ЗАДЕРЖКА ВКЛЮЧ., пока на многофункциональном дисплее не отобразится желаемое время или, при отмене предварительно выбранного времени начала стирки, пока не появится индикация "Oh".

Еще раз нажмите клавишу СТАРТ / ПАУЗА.

При отмене времени задержки на дисплее снова индицируется продолжительность предварительно выбранной программы.

Инструкция по использованию

Внимание! Если вы выбираете функцию предварительного выбора времени начала стирки, то нежелательно использовать жидкое моющее средство. Жидкое моющее средство может в таком случае уже до стирки осесть на белье и привести к образованию пятен. Поэтому рекомендуем вам использовать порошкообразные моющие средства или контейнеры для дозирования.

Клавиша ОТЖИМ / ОТКЛ. СЛИВА

Нажатие этой клавиши позволяет уменьшить заданную максимальную частоту вращения при отжиге для выбранной программы или установить остановку полоскания.

Максимальные значения частоты вращения при отжиге соответствуют определенному виду белья.

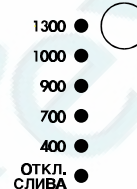
**Многofункциональный дисплей**

На данном дисплее отображается следующая информация:



- Продолжительность выполнения выбранной программы (в минутах).
- Мигающий ноль в конце программы.
- Предварительно выбранное время начала стирки, установленное с помощью соответствующей клавиши. Время, оставшееся до начала стирки (максимум 19 часов), отсчитывается назад по часам.
- Код неисправности. Если в стиральной машине возникает неисправность, то на дисплее появляется специальный код ошибки.

Инструкция по использованию

Индикация выполнения программы

Перед запуском программы индицируются все этапы выбранной программы. Во время выполнения программы стирки загорается индикатор выполняемого этапа.

- i** Если загорается индикатор ПЕРЕДОЗИР., это означает, что было использовано слишком много моющего средства. При следующей стирке обращайтесь внимание на рекомендации изготовителя моющего средства по его дозировке и загрузке.

ПРЕДВ. СТИРКА ●

СТИРКА ●

ПОЛОСКАНИЯ ●

ДОП. ПОЛОСК. ●

ОТЖИМ ●

ПАРКОВКА
БАРАБАНА ●

ОКОНЧАНИЕ ●

ПЕРЕДОЗИР. ●

Отмена программы

Если вам нужно отменить уже выполняемую программу, установите переключатель выбора программ на ВЫКЛ.

Внимание! После выполнения программы, оканчивающейся остановкой полоскания (ОТКЛ. СЛИВА), сначала необходимо установить переключатель в положение ВЫКЛ., а затем выбрать программу СЛИВ.

Изменение выполняемой программы

Чтобы изменить дополнительные функции выполняемой программы, сначала надо перевести автомат в режим паузы нажатием клавиши СТАРТ / ПАУЗА.

И дополнительные программы могут быть изменены до начала выполнения программы. После установки желаемой функции дополнительной программы еще раз нажмите клавишу СТАРТ / ПАУЗА.

Чтобы изменить программу, сначала поверните переключатель выбора программ в положение ВЫКЛ., а затем установите другую программу.

Если в конце программы вода остается в барабане, то после нажатия клавиши СТАРТ / ПАУЗА программа продолжает выполняться.

Характеристики потребления и время, необходимое для выполнения выбранных программ

Значения в нижеприведенной таблице были определены в нормальных условиях эксплуатации. Они могут оказать вам помощь в качестве ориентировочных значений при работе в домашних условиях.

Переключатель программ/температура в градусах Цельсия	Объем заполнения, кг	Вода, л	Электр-оэнергия, кВтч	Время, мин
ХЛОПОК/ ЛЕН 95	5,0	48	2,10	135-145
ХЛОПОК/ ЛЕН 60 ¹⁾	5,0	39	0,95	130-140
ХЛОПОК/ ЛЕН 40	5,0	55	0,60	120-130
СИНТЕТИКА 60	2,5	50	0,80	85-95
ЛЕГКО ГЛАДИТЬ 40	1,0	54	0,50	70-80
ТОНКОЕ БЕЛЬЕ 30	2,5	47	0,40	50-60
ШЕРСТЬ/  40	1,0	44	0,30	50-60

¹⁾ Ссылка: Установка программы для теста согласно EN 60456. Характеристики потребления отличаются от данных значений в зависимости от давления, жесткости, температуры воды, комнатной температуры, вида белья, его количества, используемого моющего средства, колебаний напряжения в электросети и выбранных дополнительных функций.

Что означает “UPDATE”?

Программы стирки вашего стирального аппарата определяются программным обеспечением.

Новые виды текстиля и моющих средств могут потребовать в будущем изменения программ стирки. Тогда программное обеспечение может быть в большинстве случаев изменено в соответствии с этими требованиями. Чтобы произвести это изменение (провести “update”) обращайтесь, пожалуйста, в авторизованные изготовителем сервисные центры. Там же вы сможете узнать расценки на изменение программ.

Инструкция по использованию

Перед первой стиркой

- ☞ Проведите цикл стирки без белья (программа ХЛОПОК 95 с половиной обычной дозы моющего средства). С помощью этого будут удалены технологические остатки в барабане и дозирочном контейнере для моющих средств.

Подготовка процесса стирки

Сортировка и подготовка белья

- Выполнить сортировку белья согласно условным обозначениям по уходу и его виду (см. раздел “Виды белья и условные обозначения по уходу за ним”).
- Вынуть все из карманов.
- Удалить металлические детали (скрепки, булавки и т.д.).
- Для уменьшения дефектов белья и закручивания его в жгуты необходимо:
 - Застегнуть все молнии, кнопки, застежки на пододеяльниках и наволочках, связать вместе свободные концы тесьмы, например, на фартуках.
 - Вывернуть одежду из двухслойной ткани (спальные мешки, куртки и т.д.)
 - Цветные текстильные ткани, а также шерсть и текстиль сшитыми предметами украшения: вывернуть наизнанку.
 - Мелкие и тонкие предметы (детские носочки, колготки и т.д.) следует стирать в стиральной сетке, в наволочке с молнией или в более крупных носках.
- С гардинами необходимо обращаться с особенной осторожностью. Снимать металлические колечки и зазубренные пластмассовые трубочки или уложить их в сетки или в мешочки и завязать. Мы не несем ответственности за повреждения ткани этими деталями.
- Цветное и белое белье нельзя стирать в одном цикле. Иначе происходит окраска белого белья.
- Новое цветное белье часто имеет избыток красителя. Такие вещи в первый раз лучше стирать отдельно.
- Следует смешивать мелкое и крупное белье! Таким образом улучшается эффект стирки и при отжиме такое белье лучше распределяется.
- Встряхивать белье перед закладкой в стиральный барабан.
- Укладывать белье в барабан, расправляя его.

Виды белья и условные обозначения по уходу за ним

Условные обозначения по уходу за бельем помогают при выборе правильной программы стирки. Белье необходимо сортировать по его виду и в соответствии с условными обозначениями. Указанные значения температуры следует считать максимальными.

БЕЛОЕ БЕЛЬЕ

Текстильные изделия из хлопка и льна с таким условным обозначением не чувствительны к механическим нагрузкам и высоким температурам. Для этого вида белья могут использоваться программы ХЛОПОК/ЛЕН.

ЦВЕТНОЕ БЕЛЬЕ

Текстильные изделия из хлопка и льна с таким условным обозначением не чувствительны к механическим нагрузкам. Для этого вида белья могут использоваться программы ХЛОПОК/ЛЕН.

ЛЕГКО СТИРАЕМОЕ БЕЛЬЕ

Текстильные изделия с такими условными обозначениями, такие как изделия из смешанных тканей или синтетика, требуют аккуратной механической обработки. Для этого вида белья могут использоваться программы СИНТЕТИКА/ЛЕГКО ГЛАДИТЬ.

ТОНКОЕ БЕЛЬЕ

Текстильные изделия из сложных волокон, микро волокна, синтетика, гардины с такими условными обозначениями требуют особой щадящей обработки. Для этого вида белья может использоваться программа ТОНКОЕ БЕЛЬЕ.

Шерсть и особенно чувствительные виды белья

Текстильные изделия из шерсти, смешанной шерсти или шелка с такими условными обозначениями являются особенно чувствительными к механической обработке. Для этого вида текстильных изделий может использоваться программы ШЕРСТЬ (ручная стирка).

Внимание! Текстильные изделия с другим специальным обозначением (не стирать!) нельзя стирать в стиральных автоматах.

Инструкция по использованию

Моющие средства и средства ухода за бельем**Какие выбрать моющие средства и средства ухода за бельем?**

Следует использовать только такие моющие средства и средства ухода за бельем, которые предназначены для использования в стиральных автоматах.

Необходимо пользоваться указаниями изготовителей.

Сколько брать моющих средств и средств ухода за бельем?

Объем используемых моющих средств зависит от:

- Степени загрязненности белья
- Степени жесткости водопроводной воды
- Объема заполнения.



Если изготовитель моющего средства не приводит сведений о дозировке для минимальных загрузок, то при половинной загрузке следует использовать на треть меньше, а при минимальных загрузках добавлять только половину того объема моющего средства, который рекомендуется для полной загрузки.

Просьба соблюдать указания изготовителей и объемы загрузки.

Использование средств для смягчения воды

При средней или высокой степени жесткости воды (начиная со II степени жесткости) используйте средства для смягчения воды. Необходимо соблюдать указания изготовителей! Затем производите дозировку моющего средства как для степени жесткости I (=мягкая вода). Сведения о местной степени жесткости воды можно получить в местном предприятии водоснабжения.



Если такие средства для смягчения воды закладываются перед основной стиркой (предварительное смягчение воды), то необходимо использовать только 80% указанного на упаковке количества средства для смягчения воды.

Данные о степени жесткости воды

Степень жесткости	Жесткость воды в dH (немецкие град. жесткости)	Жесткость воды в ммоль/л (миллимоль на литр)
I- мягкая	0 - 7	До 1,3
II- среднежесткая	7 - 14	1,3 - 2,5
III- жесткая	14 - 21	2,5 - 3,8
IV- очень жесткая	Выше 21	Выше 3,8

Выполнение процесса стирки

Краткая инструкция по работе

Цикл стирки протекает по следующим этапам:

1. Открыть крышку прибора и створки барабана и заложить белье.
2. Установить нужную программу стирки:
 - Установить программу и температуру стирки с помощью программного переключателя
 - При необходимости установить дополнительную программу (программы)
3. При необходимости изменить частоту вращения при отжиге/установить функцию ОТКЛ. СЛИВА (остановка полоскания с водой в барабане).
4. При необходимости установить предварительно выбранное время.
5. Закрыть створки барабана.
6. Добавить моющие средства.
7. Закрыть крышку стирального автомата.
8. Запустить выполнение программы стирки нажатием клавиши СТАРТ / ПАУЗА.
После выполнения программы стирки:
Внимание! Если процесс стирки завершается остановкой полоскания, то перед открыванием крышки выполнить программы СЛИВ, ОТЖИМ или КОРОТК. ОТЖИМ.
9. Открыть крышку прибора и створки барабана, вынуть белье.
10. Выключить стиральный автомат: установить переключатель программ в положение ВЫКЛ.

Инструкция по использованию

Установка программы стирки

i Как выбрать программу, правильную температуру и возможные дополнительные операции для соответствующего вида белья см. в разделе “Таблицы программ”.

1. Установить программу стирки и температуру. Поставить переключатель программ на необходимую программу стирки с нужной температурой. Горящие индикаторы выполнения программы отражают этапы выполнения выбранной программы. На многофункциональном дисплее выводится индикация ориентировочной длительности установленной программы в минутах.



2. При необходимости установить дополнительную программу (программы). Загораются индикаторы выбранных дополнительных программ.

- Для изменения выбора нажать другую клавишу.
- Для отмены выбора нажать клавишу еще раз.



Инструкция по использованию

Изменение частоты вращения барабана при отжиме/выбор остановки полоскания (ОТКЛ. СЛИВА)

 При необходимости изменения частоты вращения барабана при окончательном отжиме или при выборе ОТКЛ. СЛИВА: нажимать клавишу ОТЖИМ / ОТКЛ. СЛИВА до тех пор, пока не загорится индикация желаемой частоты вращения при окончательном отжиме (или ОТКЛ. СЛИВА).

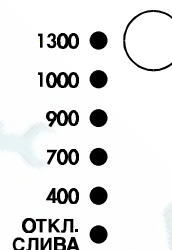

 Если выбирается ОТКЛ. СЛИВА, то белье остается в воде после последнего полоскания и не будет отжиматься.

Если вы не меняете скорость вращения барабана, то эта величина будет выбираться автоматически в зависимости от программы стирки:

- ХЛОПОК / ЛЕН.	1300 об/мин
- СИНТЕТИКА/ЛЕГКО ГЛАДИТЬ	900 об/мин
- ТОНКОЕ БЕЛЬЕ	700 об/мин
- ШЕРСТЬ /  (ручная стирка)	900 об/мин

Частота вращения для промежуточных отжимов зависит от выбранной программы и не может быть изменена.

Инструкция по использованию

Дополнительное полоскание (ДОП. ПОЛОСК.)

Данная функция особенно рекомендуется для людей с чувствительной кожей. Если установлено ДОП. ПОЛОСК., то выполняется дополнительное полоскание в программах ХЛОПОК / ЛЕН., СИНТЕТИКА/ЛЕГКО ГЛАДИТЬ и ТОНКОЕ БЕЛЬЕ.

При поставке автомат настроен так, что дополнительное полоскание не производится.

- (i)** Если производится дополнительное полоскание, то повышается потребление воды и время выполнения программы.

Установка дополнительного полоскания

- ☞** 1. Установить переключатель программ на ХЛОПОК / ЛЕН., СИНТЕТИКА / ЛЕГКО ГЛАДИТЬ или ТОНКОЕ БЕЛЬЕ (с желаемой температурой).
2. Одновременно держать нажатыми в течение минимум 2 секунд клавиши ПРЕДВ. СТИРКА и БЫСТРАЯ СТИРКА. Индикация хода выполнения программы отобразит “ДОП. ПОЛОСК.”. Устанавливается дополнительный процесс полоскания. Он сохраняется до тех пор, пока вы его не отмените.

Отмена дополнительного полоскания

- ☞** 1. Установить переключатель программ на ХЛОПОК / ЛЕН., СИНТЕТИКА / ЛЕГКО ГЛАДИТЬ или ТОНКОЕ БЕЛЬЕ.
2. Клавиши ПРЕДВ. СТИРКА и БЫСТРАЯ СТИРКА держать одновременно нажатыми в течение как минимум 2 секунд. Индикатор программ показывает “ДОП. ПОЛОСК.”. Дополнительный процесс полоскания отменяется.

Установка предварительного выбора времени запуска и длительности замачивания

Установка времени запуска программы

Эта клавиша обеспечивает запуск программы стирки с задержкой от одного до максимум 19 часов.

- ☞ При необходимости предварительно установить время начала стирки. Нажимать клавишу предварительного выбора времени до тех пор, пока не покажется требуемая задержка запуска программы, например, “12h”, для задержки начала стирки на 12 часов.

Если на индикаторе будет стоять “19h”, и вы нажмете клавишу еще раз, то на индикаторе появится “0h”, а затем время выполнения установленной программы стирки (индикация в минутах, например, “129”). В этом состоянии задержка запуска программы не установлена.

i Длительность замачивания

При нажатой клавише ЗАМАЧИВАНИЕ вы можете продлить время замачивания, используя клавишу ЗАДЕРЖКА ВКЛЮЧ. (максимально 10 часов и около 45 минут).

- ☞ Без предварительно установленного времени продолжительность замачивания составляет около 30 минут, включая время предварительной стирки в теплой воде (около 20 минут).

- i** Для установки нажимать клавишу ЗАДЕРЖКА ВКЛЮЧ. до тех пор, пока на многофункциональном дисплее не будет показана желаемая продолжительность замачивания, например, 1h (1 час).

После примерно 2 секунд многофункциональный дисплей покажет время выполнения программы в минутах.

Во время выполнения замачивания (ЗАМАЧИВАНИЕ) индикация хода выполнения программы показывает ПРЕДВ. СТИРКА (предварительная стирка в теплой воде).

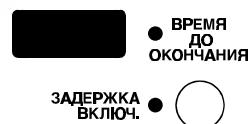
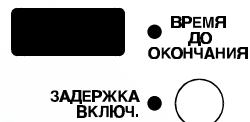

Указания по технике безопасности

Открывание и закрывание крышки**ДВЕРЦА ●**

 Открыть: Поднять крышку стиральной машины за ручку вверх.

СТАРТ / ПАУЗА ●

 Закрывать: нажать на крышку автомата. Если стиральная машина включена, индикаторы ДВЕРЦА и СТАРТ / ПАУЗА показывают можно ли открыть крышку:

Индикатор ДВЕРЦА	Индикатор СТАРТ / ПАУЗА	Можно ли открыть крышку прибора?
горит зеленый	мигает красный	Да
горит зеленый	горит красный	Да, после нажатия клавиши СТАРТ / ПАУЗА
выключен	мигает или горит красный	нет ¹⁾

¹⁾ Крышка стиральной машины заблокирована вследствие высокого уровня воды или высокой температуры.



Если

- индикатор ДВЕРЦА мигает красным светом,
- на многофункциональном дисплее мигает код ошибки E40,
- и мигает индикация СТИРКА, была попытка запустить программу стирки без надёжного закрытия крышки прибора. В этом случае силой нажмите на крышку машины и еще раз запустите программу стирки.

Закладка белья

Максимальные объемы заполнения смотрите в “Таблице программ”. Указания по правильной подготовке белья см. в разделе “Сортировка и подготовка белья”.



1. Отсортировать и подготовить белье в соответствии с его типом.
2. Открыть крышку прибора и створки барабана.
3. Заложить белье.

Внимание! При закрывании створок барабана не зажимайте кромки белья. Это может привести к дефектам ткани и неисправности прибора!

4. Закройте крышку автомата и створки барабана.

Добавка моющего средства и средства ухода за бельем

- i** Указания по моющим средствам и средствам ухода за бельем см. в разделе “Моющие средства и средства ухода за бельем”.

Заполнение моющего средства и средства ухода за бельем:

Контейнер для жидких средств ухода за бельем ☼

(Кондиционеры для тканей, крахмал)

Внимание! Этот контейнер можно заполнять не выше, чем до отметки MAX. Густые средства при необходимости можно разбавлять до отметки MAX, порошкообразный крахмал нужно растворять.

Отделение для соли, выводящей пятна

Контейнер для средства для предварительной стирки/замачивания ▮

(только для дополнительных программ ПРЕДВ. СТИРКА/ЗАМАЧИВАНИЕ) или для средства для смягчения воды)

Контейнер для порошкообразного моющего средства для основной стирки ▮

Если вы пользуетесь средством для смягчения воды, и вам необходим контейнер для средств предварительной стирки/замачивания, то средство для смягчения воды надо добавить в основное моющее средство в средний контейнер.

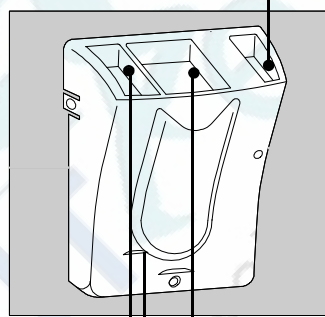

- i** При использовании жидких моющих средств/таблеток: жидкое моющее средство или таблетки добавить в соответствии с рекомендуемыми дозировками. Пользуйтесь указаниями на упаковках моющих средств.

Запуск программы стирки

СТАРТ / ПАУЗА ●



1. Проверьте, открыт ли водяной кран.
2. Запустите программу стирки: нажмите клавишу СТАРТ / ПАУЗА. Начнет работать программа стирки или ее запуск будет отложен до истечения предварительно установленного времени.

(i) Крышка автомата закрыта неправильно, если при нажатии клавиши СТАРТ / ПАУЗА:

- индикация ДВЕРЦА мигает красным светом,
- на многофункциональном дисплее мигает код ошибки E40,
- мигает индикация СТИРКА.

В этом случае необходимо плотно нажать на крышку и еще раз нажать клавишу СТАРТ / ПАУЗА.

При предварительно установленном времени начала стирки на многофункциональный дисплей выводится индикация остающегося до запуска программы времени (в целых часах, например, 5 h). В течение этого времени можно докладывать белье или изменять предварительно установленное значение времени.

- Чтобы доложить белье: нажать клавишу СТАРТ / ПАУЗА, после этого крышку автомата можно открыть. После добавки белья закрыть крышку и нажать клавишу СТАРТ / ПАУЗА.
- Изменение или отмена задержки запуска программы: нажимать клавишу предварительного выбора времени ЗАДЕРЖКА ВКЛЮЧ. до тех пор, пока не установится требуемое время; при индикации времени выполнения программы (показание в минутах, например, 1:29) программа стирки запускается без задержки.

Инструкция по использованию

Выполнение программы стирки

Перед запуском выбранные программные функции выводятся на индикацию выполнения программы. При выполнении программы стирки отображается текущая стадия выполнения программы.

● ПРЕДВ. СТИРКА ●
● СТИРКА ●
● ПОЛОСКАНИЯ ●
● ДОП. ПОЛОСК. ●
● ОТЖИМ ●
● ПАРКОВКА
● БАРАБАНА ●
● ОКОНЧАНИЕ ●
● ПЕРЕДОЗИР. ●

Многофункциональный дисплей

Оставшееся время (в минутах) постоянно отображается на многофункциональном дисплее до самого конца программы. При автоматическом выполнении программ в зависимости от условий (количество белья, вид белья, распознавание дисбаланса, дополнительный цикл полоскания и т.д.) оставшееся время выполнения будет пересчитано и может быть изменено.

● ВРЕМЯ
ДО
ОКОНЧАНИЯ

Изменение программы стирки

1. Нажать клавишу СТАРТ / ПАУЗА.
2. Установить переключатель программ в положение “ВЫКЛ.”. Выполнение программы стирки прерывается.
3. Если нужно, можно установить новую программу стирки. Чтобы досрочно завершить программу, установите переключатель программ в положение “СЛИВ” и нажмите клавишу СТАРТ / ПАУЗА.

Прерывание программы стирки

С помощью клавиши СТАРТ / ПАУЗА программу стирки можно прервать в любое время и повторным нажатием клавиши снова продолжить ее.

Выбор дополнительной программы

После запуска программы могут быть выбраны дополнительные программы ЗАДЕРЖКА ВКЛЮЧ. или ВЫВЕДЕНИЕ ПЯТЕН.

1. Нажать клавишу СТАРТ / ПАУЗА.
2. Нажать клавишу ЗАДЕРЖКА ВКЛЮЧ. или ВЫВЕДЕНИЕ ПЯТЕН.
3. Снова нажать клавишу СТАРТ / ПАУЗА. Программа стирки продолжится.

Изменение частоты вращения барабана при отжиге

Во время программы стирки еще можно изменять частоту вращения при отжиге или установить режим ОТКЛ. СЛИВА (остановка полоскания).

1. Нажать клавишу СТАРТ / ПАУЗА.
2. Изменить частоту вращения с помощью нажатия клавиши ОТЖИМ / ОТКЛ. СЛИВА
3. Новое нажатие клавиши СТАРТ / ПАУЗА приводит к продолжению выполнения программы стирки.

Завершение процесса стирки/извлечение белья

После завершения программы стирки на индикаторе выполнения программы загорается **ОКОНЧАНИЕ**.

- ☞ 1. Если была выбрана остановка полоскания (**ОТКЛ. СЛИВА**), то сначала необходимо слить воду:
- нажать клавишу **СТАРТ / ПАУЗА** (вода будет слита, и белье будет отжато в соответствии с выполнявшейся программой; после повторного нажатия клавиши **СТАРТ / ПАУЗА** частота вращения может быть изменена во время отжима с помощью клавиши “частота вращения при отжиге”), или
 - повернуть переключатель программ в положение **СЛИВ** и нажать клавишу **СТАРТ / ПАУЗА** (вода сливается без последующего отжима), или
 - установить переключатель программ в положение **ОТЖИМ** или **КОРОТК. ОТЖИМ** и нажать клавишу **СТАРТ / ПАУЗА** (белье отжимается в обычном или щадящем режиме).

После завершения этой программной функции загорается индикация **ОКОНЧАНИЕ** (завершение программы).

2. Открыть крышку автомата. Когда индикация **ДВЕРЦА** горит зеленым светом, крышка автомата может быть открыта.
3. Вынуть белье.
4. Повернуть переключатель программ в положение **ВЫКЛ.** (выключено).
5. После стирки оставить крышку открытой для того, чтобы стиральный автомат мог проветриться.

- i** Если загорается индикация **ПЕРЕДОЗИР.** (передозировка), то в выполненной программе было использовано слишком много моющего средства. При следующей стирке обратите внимание на рекомендуемые изготовителем дозировки моющего средства, а также на объем загрузки.

ПЕРЕДОЗИР. ●

Внимание! Если стиральный автомат длительное время не будет эксплуатироваться: перекрыть водяной кран и отключить стиральный автомат от сети.

Таблицы программ

Стирка

Ниже перечисляются не все возможные, а лишь наиболее часто употребляемые в повседневной жизни и наиболее рациональные настройки.

Вид белья Условное обозначение по уходу	Максимальный объем заполнения	Положение переключателя программ/температуры	Возможные дополнительные программы
Белое белье 	5,0 кг	ХЛОПОК/ ЛЕН 95 (Экономия эл.энергии)	ПРЕДВ. СТИРКА ЗАМА ЧИВАННИЕ БЫСТРАЯ СТИРКА ВЫВЕДЕНИЕ ПЯТЕН ОТЖИМ / ОТКЛ. СЛИВА
		ХЛОПОК/ ЛЕН ЭКОНОМ. (Экономия электроэнергии)	ПРЕДВ. СТИРКА ЗАМА ЧИВАННИЕ ВЫВЕДЕНИЕ ПЯТЕН ОТЖИМ / ОТКЛ. СЛИВА
Цветное белье (●) 	5,0 кг	ХЛОПОК/ ЛЕН 30 - 60	ПРЕДВ. СТИРКА ЗАМА ЧИВАННИЕ БЫСТРАЯ СТИРКА ВЫВЕДЕНИЕ ПЯТЕН ОТЖИМ / ОТКЛ. СЛИВА
Легко стираемое белье 	2,5 кг	СИНТЕТИКА 40 - 60	ПРЕДВ. СТИРКА ЗАМА ЧИВАННИЕ БЫСТРАЯ СТИРКА ВЫВЕДЕНИЕ ПЯТЕН ОТЖИМ / ОТКЛ. СЛИВА
	1,0 кг	ЛЕГКО ГЛАДИТЬ 40	
Тонкое белье 	2,5 кг	ТОНОЕ БЕЛЬЕ 30, 40	ПРЕДВ. СТИРКА ЗАМА ЧИВАННИЕ БЫСТРАЯ СТИРКА ОТЖИМ / ОТКЛ. СЛИВА
Шерсть, ручная стирка 	2,5 кг	 ШЕРСТЬ без нагрева - 40	ОТЖИМ / ОТКЛ. СЛИВА

(●) Программа “ХЛОПОК / ЛЕН 60” является стандартной программой для определения классов стиральной машины согласно директиве 92/75/EWG. Максимальный объем заполнения - 5,0 кг.

Инструкция по использованию

Отдельное полоскание с кондиционером для тканей/накрахмаливание/пропитка

Вид белья	Максимальный объем заполнения	переключатель программ
Белое/цветное белье	5,0 кг	СМЯГЧЕНИЕ

Отдельное полоскание

Вид белья	Максимальный объем заполнения (сухая масса)	переключатель программ
Белое/цветное белье	5,0 кг	ДЕЛИКАТН. ПОЛОСК
Легко стираемое белье	2,5 кг	
Тонкое белье	2,5 кг	
Шерсть/ручная стирка	2,5 кг	

Отдельный отжим

вид белья	Максимальный объем заполнения	переключатель программ
белое/цветное белье	5,0 кг	ДЛИТ. ОТЖИМ
Легко стираемое белье	2,5 кг	КОРОТК ОТЖИМ
Тонкое белье	2,5 кг	
Шерсть/ручная стирка	2,5 кг	

Чистка и уход

В повседневном режиме работы

- ➔ После стирки открыть крышку, чтобы стиральный автомат мог внутри проветриться и высохнуть.
- ➔ Если стиральный автомат длительное время не будет эксплуатироваться: перекрыть водяной кран и отключить стиральный автомат от сети.

Очистка элементов управления

- ➔ **Внимание!** Нельзя использовать средства ухода за мебелью или абразивные чистящие средства для очистки панелей и элементов управления.

Панель управления протирайте влажной ветошью. При этом следует использовать только теплую воду.

Контейнеры для дозирования моющего средства

Время от времени необходимо очищать камеру для моющих средств для того, чтобы удалять остатки моющего средства.

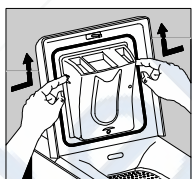

Для этого ее можно очень просто демонтировать.

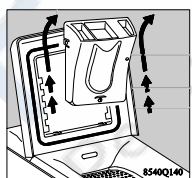

Нажмите на крепления, расположенные с двух сторон от камеры и потяните ее вверх.

Инструкция по использованию

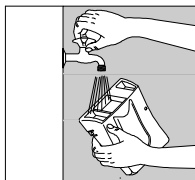

Очистите камеру под струей воды щеточкой или тряпочкой. Не используйте для этого очень горячую воду.

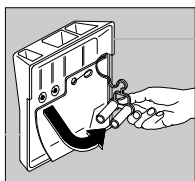

Проверьте чистоту сифонов, находящихся на задней стороне камеры для моющих средств.

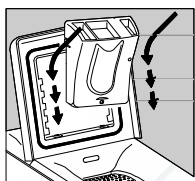

Вставьте камеру в направляющие и установите на место до щелчка.

Стиральный барабан

Стиральный барабан изготовлен из высококачественной нержавеющей стали. При наличии ржавеющих посторонних тел в белье в барабане могут появиться отложения ржавчины.

Барабан из нержавеющей стали нельзя чистить содержащими кислоты средствами для удаления известкового налета, хлор- или железосодержащими абразивными средствами или металлическими мочалками. В сервисном центре вам всегда предложат подходящие средства.

☞ Отложения ржавчины на барабане следует удалять с помощью средства для очистки изделий из нержавеющей стали.

Очистка фильтрующей решетки/ экстренный слив воды

 Регулярно прочищайте фильтр, расположенный снизу машины. Если фильтр засорен, то загорается индикатор фильтра¹. В этом случае фильтр нужно прочистить немедленно. Если вы стираете вещи с пушистым ворсом, то чистите фильтр после каждого использования.

Откройте дверцу фильтра, например, при помощи отвертки:

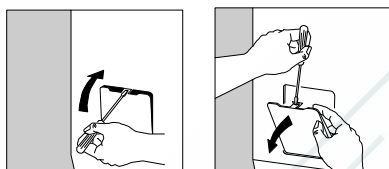

Слейте остатки воды:



Подставьте под слив лоток. Поверните крышку против часовой стрелки, пока она не окажется в вертикальном положении, чтобы слить оставшуюся воду.

Выньте фильтр:



Полностью отвинтите крышку и выньте фильтр наружу. Промойте фильтр под струей воды. Затем вставьте фильтр назад и завинтите крышку по часовой стрелке.

После прочистки фильтра закройте его дверцу. По соображениям безопасности дверца фильтра должна быть закрыта во время работы прибора.

1. в зависимости от модели

Инструкция по использованию

Что делать, если...

Устранение неисправностей

Попытайтесь в случае неисправности сами устранить эту проблему с помощью приведенных здесь указаний. Если вы обращаетесь в сервисный центр при наличии помощи в приведенных ниже указаниях или для устранения ошибок, допущенных вами в управлении, то такой визит специалиста не будет бесплатным даже в течение гарантийного срока.

- Если на многофункциональном дисплее появляются коды неисправностей E10, E20 или E40, то вы сами сможете устранить эту неисправность (см. ниже следующую таблицу устранения неисправностей). После устранения неисправности нажмите клавишу СТАРТ / ПАУЗА. Если код неисправности снова появляется на индикаторе, необходимо обратиться в сервисный центр.
- При всех других появляющихся кодах ошибок (E и число или буква), уведомите об этом сервисный центр и назовите коды ошибки.



Неисправность	Возможная причина	Устранение
Стиральный автомат не работает Появляется код ошибки E40 Мигает индикация СТИРКА	Не включен сетевой штекер	Включить сетевой штекер
	Неисправен предохранитель в доме	Заменить предохранитель
	Неправильно закрыта крышка	Закреть крышку, должен быть слышен щелчок замка
	Не достаточно длительное время нажата клавиша "старт/пауза"	Нажимать клавишу до тех пор, пока не начнется выполнение программы
	Выбрана функция предварительной установки времени	Проверьте время задержки начала стирки на дисплее

Инструкция по использованию

Неисправность	Возможная причина	Устранение
Нет подачи воды Появляется код ошибки E10 Мигает индикация ДОП. ПОЛОСК	Перекрыт водяной кран	Открыть водяной кран
	Забилась решетка в месте присоединения заливного шланга	Отвернуть шланг от водяного крана, вынуть решетку и прочистить ее под струей воды
	Подводящий шланг пережат	Проверьте весь шланг и устраните перегиб
	Неправильно закрыта крышка (E40)	Закрыть крышку
Стиральный автомат вибрирует во время работы или стоит неустойчиво	В барабане слишком мало белья (например, один банный халат)	В результате этого работоспособность не снижается
	Перед отжимом не удалось полностью откачать воду, поскольку - пережат сливной шланг или - забилась фильтрующая решетка	Проверить сливной шланг и выпрямить его, если имеются перегибы или очистить фильтрующую решетку и, если она забилась, удалить из нее инородные предметы
	Не были удалены транспортировочные крепления	Следуйте рекомендациям инструкции по подключению и монтажу
Стиральный раствор сильно пенится в основном цикле стирки	Видимо, было засыпано слишком много моющего средства	Дозировать моющее средство точно по указаниям изготовителя
Из-под автомата вытекает вода	Негерметичен сливной шланг	Проверить сливной шланг и при необходимости заменить
	Неплотно сидит резьбовое соединение на заливном шланге	Затянуть соединение заливного шланга
	Неплотно установлена фильтрующая решетка	Правильно закрыть фильтрующую решетку
	Забит контейнер для моющих средств	Прочистить контейнер средств
Белье сильно скомкано	Вероятно, было заложено слишком много белья	Обратить внимание на максимальную загрузку белья (см. таблицы программ). Для легко стираемого белья выбирайте программу ЛЕГЮ ГЛАДИТЬ

Инструкция по использованию

Неисправность	Возможная причина	Устранение
Белье плохо отжато. В барабане остатки воды Появляется код ошибки E20 Горит индикация ПОЛОСКАНИЯ.	В сливном шланге имеется перегиб	Выправить перегиб
	Превышена макс. высота слива (1 м от плоскости установки прибора)	Отрегулировать высоту слива до 1 м
	Забилась фильтрующая решетка	Выключить автомат, отсоединить сетевой штекер, очистить фильтрующую решетку
	При сифонном соединении: забился сифон	Очистить сифон
В камере моющих средств образуются остатки моющих средств	Не полностью открыт водяной кран	Полностью отвернуть водяной кран
	Забита решетка в резьбовом соединении заливного шланга	Очистить решетку
Промывочная вода- мутная	Причиной является, предположительно, моющее средство с высоким содержанием силикатов	Это не оказывает отрицательного влияния на результат полоскания, попробуйте использовать жидкие моющие средства
При нажатии клавиши дополнительной программы не мигает нужный индикатор	Выбранная дополнительная программа не сочетается с установленной программой стирки	Сделать другой выбор

Если результат стирки неудовлетворителен

Если белье бурет, а в барабане откладывается известь.

- Было дозировано слишком мало моющего средства.
- Было использовано неправильно подобранное моющее средство.
- Особые загрязнения не были предварительно обработаны.
- Были неправильно установлены программа или температура.
- При применении комбинации моющих средств отдельные компоненты были использованы не в правильной пропорции.

Если на белье обнаруживаются серые пятна

- Загрязненное мазями, жирами или маслами белье было постирано недостаточным количеством моющего средства.
- Стирка проводилась при слишком низкой температуре.
- Частой причиной является то, что на белье попадает кондиционер для ткани, особенно в концентрированной форме. Такие пятна необходимо как можно быстрее застирывать и осторожнее применять соответствующий кондиционер.

Если после последнего полоскания еще видна пена

- С современными моющими средствами даже после последнего полоскания еще может оставаться пена. Тем не менее белье является достаточно хорошо промытым.

Если на белье остаются белые остатки.

- Речь идет о нерастворимых ингредиентах современных моющих средств. Они не являются следствием недостаточного ополаскивания. Встряхнуть белье или почистить щеткой. Проверить выбор моющего средства, при необходимости использовать жидкое моющее средство.

ИНСТРУКЦИЯ ПО УСТАНОВКЕ

Указания по безопасности при установке

- Не ставить стиральный автомат на переднюю и левую стороны (если смотреть спереди). Электрические устройства могут намочнуть!
- Проверьте стиральный автомат на предмет повреждений при транспортировке. Поврежденный прибор ни в коем случае подключать нельзя. В случае повреждения обратитесь к поставщику.
- Обеспечьте удаление упаковки, транспортировочных креплений и установку брызгозащитных заглушек. См. раздел “Удаление упаковки”. В противном случае при отжиге могут возникнуть повреждения автомата или соседней мебели.
- Штекер следует вставлять в установленную с этой целью розетку с защитным заземлением. Нельзя использовать удлинители, универсальные розетки или адаптеры.
- В случае подключения стиральной машины к отдельной линии электросети минимальное расстояние между токоведущими неизолированными проводниками в выключенном состоянии должно быть не менее 3 мм (причем предохранители следует полностью вынуть или вывернуть из гнезда для обесточивания цепи, или отключить выключатель на распределительном щитке). Постоянное подключение к электросети должно осуществляться только квалифицированным специалистом.
- Перед подключением электробытового прибора проверьте, совпадают ли род тока и величина номинального напряжения, указанные на паспортной табличке, с родом тока и напряжением электросети в месте установки. Электрическая сеть, к которой подключается прибор, должна быть защищена предохранителем, что также указано в паспортной табличке.
- Замена шнура электропитания должна производиться только в гарантийных сервисных мастерских или квалифицированным специалистом.

Установка автомата

Снятие упаковки

Внимание! Прежде чем подключить машину и приступить к эксплуатации, ее необходимо освободить от элементов упаковки и приспособлений для транспортировки по следующей схеме:

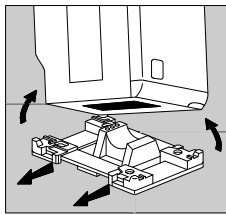

1. Снять упаковку и удалить подставку.

2. Поднять машину для того, чтобы удалить полистирол.

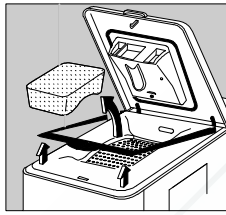

3. Откройте крышку и выньте из машины стопор из полистирола и пластиковую прокладку.

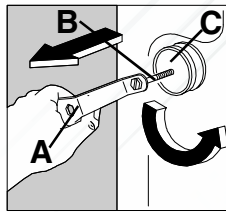

4. Отвинтить два болта (В) на задней стенке машины с помощью ключа (А) и вынуть две прокладки (С).

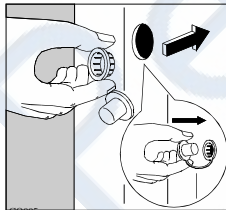

5. Закрыть отверстия под болты заглушками, которые находятся в целлофановом пакете.

Инструкция по установке

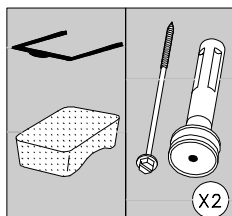

Теперь вашу стиральную машину нельзя транспортировать, и она готова к подключению.

Мы рекомендуем сохранить все защитные приспособления для транспортировки, так как при возможном переезде они снова должны быть установлены.

Установка

- Поверхность пола должна быть чистой и сухой, ее следует тщательно очистить от воска и других смазочных материалов, чтобы машина не скользила. Запрещается пользоваться смазочными материалами для того, чтобы облегчить перемещение машины.
- Не следует устанавливать машину на ворсистый напольный коврик, а также на толстое ковровое покрытие, так как это повлияет на устойчивость машины.
- Если без установки машины на напольный коврик все же нельзя обойтись, проследите за тем, чтобы между днищем машины и ковриком оставался зазор. Это будет способствовать лучшей вентиляции машины.
- Если пол выложен маленькой плиткой, необходимо постелить под машину резиновый коврик для обеспечения ее неподвижности.
- На вибрирующем полу, особенно на прогибающемся паркете закрепите на полу водонепроницаемую подставку толщиной минимум 15 мм, которая должна привинчиваться хотя бы к двум доскам пола. Если есть возможность, установите машину в углу комнаты, где паркет лежит плотнее, это уменьшит вибрацию.
- Не используйте для устранения неровностей пола кусочки древесины или картона.
- Если ввиду нехватки места стиральную машину нельзя установить в другом месте, кроме как в непосредственной близости от газовой или угольной плиты, то следует поместить между ними изоляционную пластину размером 85 x 57 см, покрытую со стороны плиты алюминиевой фольгой.
- Автомат нельзя устанавливать в помещении с отрицательными температурами. Опасность замерзания воды!
- В заливном и сливном шлангах не должно быть перегибов.

Инструкция по установке

Выравнивание

Внимание!

Перемещение стиральной машины облегчается при помощи центрального ролика, приводимого в действие рычаговым механизмом.

Стиральную машину следует включать только тогда, когда рычаг приведен в рабочее положение (рис.1).

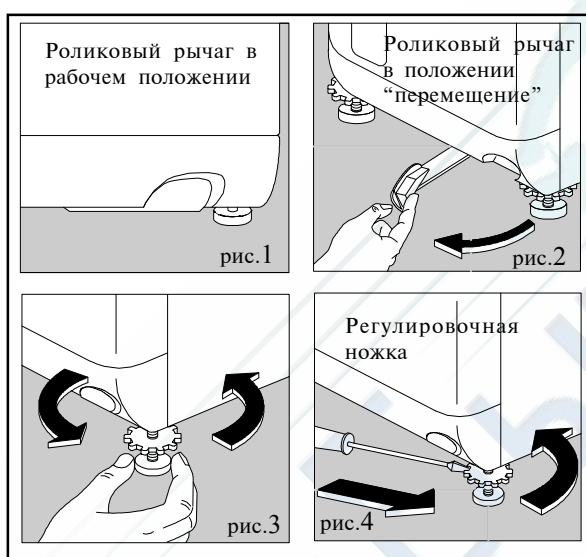

Отрегулируйте высоту ножек, как показано на рис. 4. Точная регулировка ножек сокращает вибрацию и уменьшает шум при работе стиральной машины, а также препятствует смещению машины во время работы.

Подключение к электросети

Информация о напряжении, роде тока и заземлении содержится на паспортной табличке. Паспортная табличка находится на задней стороне прибора. Дополнительно на внутренней поверхности крышки фильтра закреплен ярлык с номером изделия и серийным номером.

AEG ÖKO LAVAMAT XXXXX
E-Nr. 913 XXX XXX
Typ. 61P22566
Prod. Nr. 913 XXX XXX
Fert-Nr. 499 000001
CE

При постоянном подключении автомата к отдельной линии электросети минимальное расстояние между токоведущими неизолированными проводниками в выключенном состоянии должно быть не менее 3 мм (причем предохранители следует полностью вынуть или вывернуть из гнезда для обесточивания линии или отключить выключатель на распределительном щитке или другие подобные выключатели).

Постоянное подключение к электросети должно осуществляться только квалифицированным специалистом.

 После установки автомата розетка должна быть легко доступна.

Этот прибор отвечает требованиям следующих Директив ЕС:

 - 73/23/EWG от 19.02.1973 “Директива по приборам низкого напряжения”
- 89/336/EWG от 03.05.1989 “Директива по ЭМС”, включая изменение директивы 92/31/EWG.

Инструкция по установке

Подключение к водопроводу

i Ваша стиральная машина снабжена системой безопасности, препятствующей загрязнению питьевой воды и полностью соответствующей нормам, установленным органами водоснабжения (например, для Германии это директива DVGW). Таким образом, необязательно принимать дополнительные меры предосторожности во время подключения.

! Стиральные автоматы, предназначенные для подключения к водопроводу холодной воды, категорически запрещается подключать к водопроводу горячей воды.

Допустимое давление в водопроводной сети

Давление в водопроводной сети составляет:
минимально: 0,5 бар ($5 \text{ Н/см}^2 = 0,05 \text{ МПа}$),
максимально- 8 бар ($80 \text{ Н/см}^2 = 0,8 \text{ МПа}$).

- Если давление водопроводной сети превышает 8 бар, установите редукционный клапан сброса давления.
- Если давление менее 0,5 бар: отверните заливной шланг от магнитного вентиля подачи воды со стороны стиральной машины и выньте ограничитель потока воды (для этого снимите фильтрующую решетку и выньте находящуюся за ней резиновую шайбу). Установите фильтрующую решетку на место.

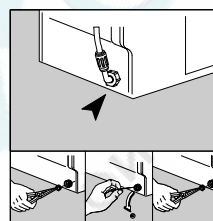

Подача воды

В комплекте поставляется резиновый шланг с системой контроля воды Aqua-Control длиной 1,5 м.

Такой шланг является наилучшей защитой от поломок, связанных с переливанием или протечками воды. В случае возникновения неисправностей шланг перекрывает подачу воды в стиральную машину. При возникновении такой неисправности в окошке появляется красная метка. Эта неисправность должна быть продиагностирована специалистами из сервисного центра.

i В случае необходимости удлинения шланга рекомендуется полностью заменить шланг на новый большей длины (такой шланг можно приобрести в сервисных центрах).

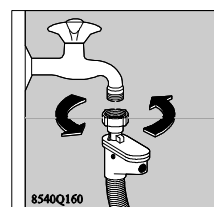
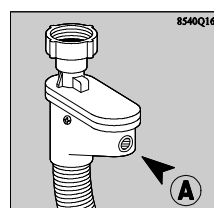

! **Внимание!** Ни в коем случае не наращивайте шланги!

Инструкция по установке

Слив воды

Для обеспечения слива воды после стирки или полоскания машина снабжена специальным сливным насосом. Насос откачивает воду через сливной шланг до высоты 1 метра от уровня пола.

Сливной шланг можно подключить к сифону или закрепить за край раковины, мойки или ванны.

 **Слив воды в сифон**

Втулка в конце шланга подходит для всех типов сифонов. Место соединения сливного шланга и сифона следует закрепить.

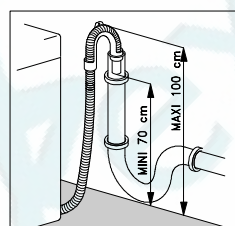
 **Слив воды в раковину**

Сливной шланг снабжен съёмным держателем (в комплекте), позволяющим закрепить шланг за край раковины, мойки или ванны. Держатель имеет отверстие для крепления к крану или стене, чтобы сила отдачи сливной воды не перегибала шланг за пределы мойки. Слишком маленькие мойки для этой цели не подходят.

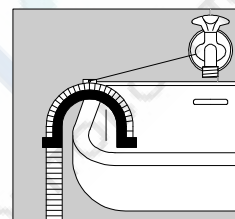

Обратите внимание на то, что высота подъема шланга перед местом слива должна быть не меньше 70 см.

Инструкция по установке

Технические характеристики

Высота x ширина x глубина	85 x 40 x 60
Регулирование по высоте около	около +10/-5 мм
Масса в пустом состоянии	около 64 кг
Заполняемый объем белья (в зависимости от программы)	максимально 5,0 кг
Область применения	домашнее хозяйство
Частота вращения барабана при стирке	максимально 55 об/мин
Частота вращения барабана при отжиме	максимально 1300 об/мин
Давление воды	0,5 - 8 бар (5-80 Н/см ² =0,05-0,8 МПа)

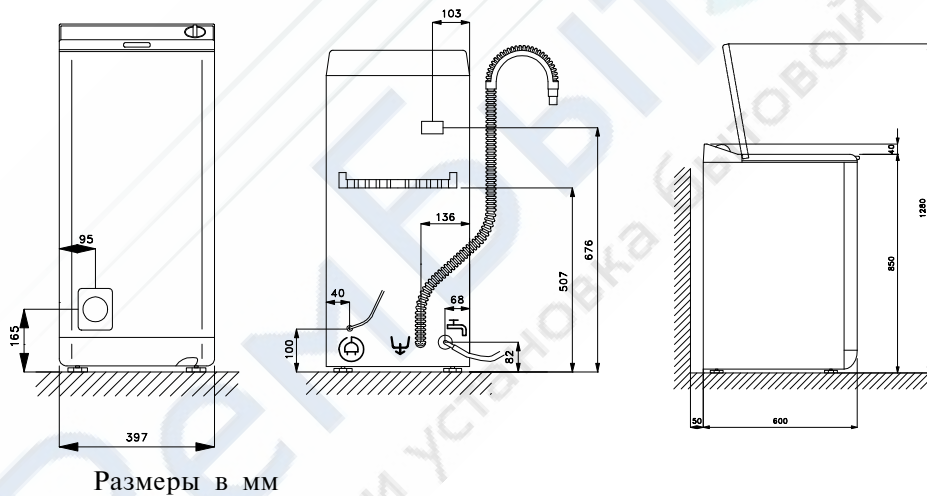
Габаритные размеры

ТЕХНИЧЕСКОЕ ОБСЛУЖИВАНИЕ

В разделе “Что делать, если ...” приведены некоторые неисправности, которые вы сможете устранить сами. В случае появления неисправностей необходимо сначала заглянуть в данный перечень. Если вы не найдете в нем никаких указаний на этот счет, то существуют две возможности:

- Прибор имеет техническую неисправность?
Тогда обратитесь в ближайший авторизованный изготовителем сервисный центр (Адреса и телефоны можно найти в перечне сервисных центров).
- У вас возникли вопросы по управлению и использованию вашего стирального автомата?
В таком случае обратитесь на информационную линию AEG (095) 9377837. Там вы получите инструкции по обращению с вашим стиральным аппаратом и по использованию многочисленных функций.

В любом случае необходимо тщательно подготовиться к звонку. Таким образом, вы облегчите поиск неисправностей и принятие решения о том, требуется ли визит специалиста из сервисного центра. Пожалуйста, подготовьте следующую важную информацию до телефонного звонка:

Запишите номер PNC/E-номер и F-номер. Оба номера вы можете найти на табличке на внутренней стороне откидной дверцы фильтрующей решетки.

E-номер

F-номер

Кроме того, как можно точнее сформулируйте:

- В чем выражается неисправность?
- При каких обстоятельствах появляется неисправность?
- Выводится ли на многофункциональный дисплей сообщение о неисправности?

В каких случаях даже в течение гарантийного срока вам придется оплатить издержки?

- Если вы могли сами устранить неисправность по таблице устранения неисправностей (см. раздел “Что делать, если...”).
- Если требуется несколько визитов техника сервисного центра, т.к. он перед своей поездкой не получил всех необходимых сведений и после этого должен отправиться, например, за необходимыми запчастями. Этих лишних поездок можно избежать, если вы хорошо подготовитесь к телефонному звонку в сервисный центр в соответствии с вышеизложенным.

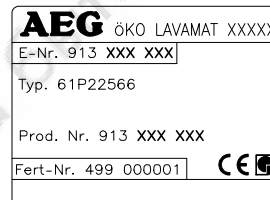





AEG Hausgeräte GmbH
Postfach 1036
D-90327 Nürnberg

<http://www.aeg.hausgeraete.de>

© Copyright by AEG

146 5691 00 - 10/03

